

Greifen

Sie zu!

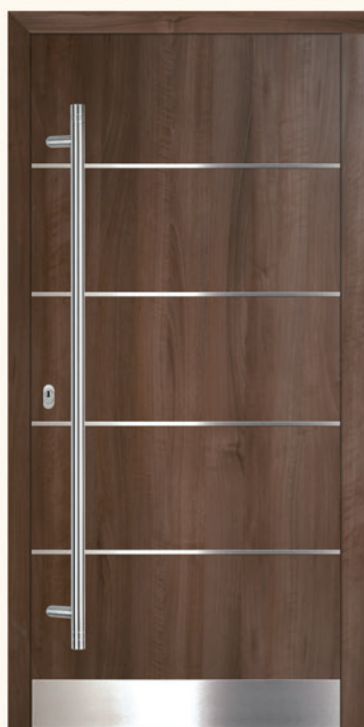
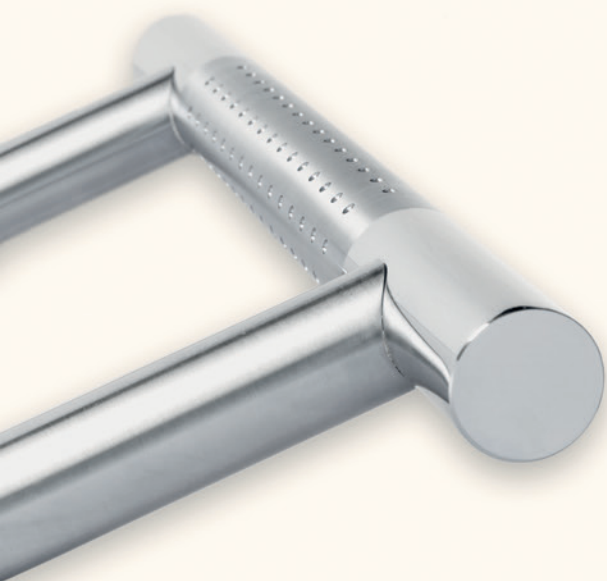

Den Durchblick haben!

Deka[®]
DEUTSCHE KLASSE
Fenster- und Türenbau aus
Kunststoff und Aluminium

Standard-Lieferumfang

Alu-HT

- innen: Drücker ZIL und PZ-Rosette weiß oder EV1; Profilzylinder mit Not- und Gefahrenfunktion
- außen: PZ-Rosette weiß oder EV1

KS-HT

- innen: Drücker ZSG 4 weiß oder EV1; Profilzylinder mit Not- und Gefahrenfunktion
- außen: Drücker ZSG 4 oder Stoßgriff ZSG 7 weiß oder EV1

KS-NT

- innen: Drücker ZSG 4 schmal weiß oder EV1; Profilzylinder mit Not- und Gefahrenfunktion
- außen: Drücker oder Knopf ZSG 4 schmal weiß oder EV1

Farbzuordnung

- Oberfläche weiß = Beschläge weiß
- Oberfläche Holzdekor, dunkelbronze, RAL Farben oder E6/EV1 = Beschläge EV1



Technische Informationen

- Sämtliche Stoßgriffe werden lose im Beipack geliefert.
- Die Stoßgriffe sind mittels der mitgelieferten Madenschrauben bzw. Stifte zu befestigen.
- Die Madenschrauben der Stoßgriffe sind nach 2-3 Monaten nachzuziehen.
- Stoßgriffe mit einem Befestigungsabstand unter 300mm werden grundsätzlich oberhalb des Profilzylinders montiert.
- Bei Stoßgriffen die bei der Montage den Profilzylinder umfassen, kann es aus technischen Gründen zu Nachteilen in der Handhabung kommen. Dies ist kein Grund zur Beanstandung. Bitte geben Sie diese Information im Vorfeld an Ihren Kunden weiter.
- Die Abbildungen sind nicht maßstabsgerecht. Farbabweichungen sind drucktechnisch bedingt.
- Technische Änderungen vorbehalten.



Lieferbare Längen:

- 400 mm
- 600 mm
- 800 mm
- 1000 mm
- 1200 mm
- 1400 mm
- 1600 mm

ZAE 6 S



Lieferbare Längen:

- 400 mm
- 600 mm
- 800 mm
- 1000 mm
- 1200 mm
- 1400 mm
- 1600 mm

ZAE 315

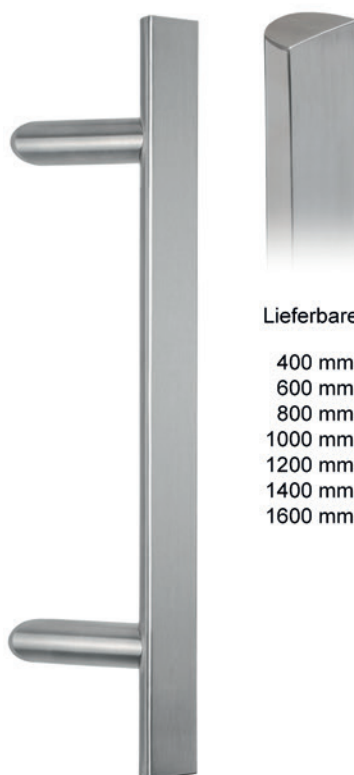

Lieferbare Längen:

- 400 mm
- 600 mm
- 800 mm
- 1000 mm
- 1200 mm
- 1400 mm
- 1600 mm

ZAE 316

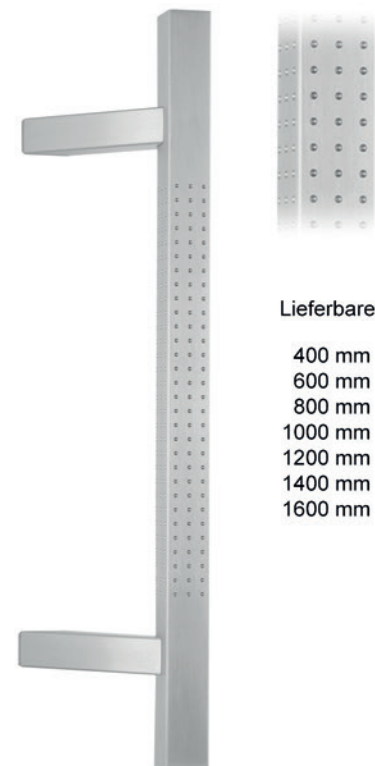

Lieferbare Längen:

- 400 mm
- 600 mm
- 800 mm
- 1000 mm
- 1200 mm
- 1400 mm
- 1600 mm

ZAE 317

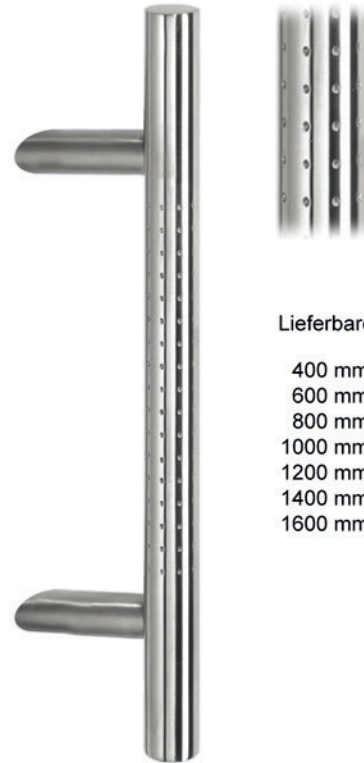

Lieferbare Längen:

- 400 mm
- 600 mm
- 800 mm
- 1000 mm
- 1200 mm
- 1400 mm
- 1600 mm

ZAE 903

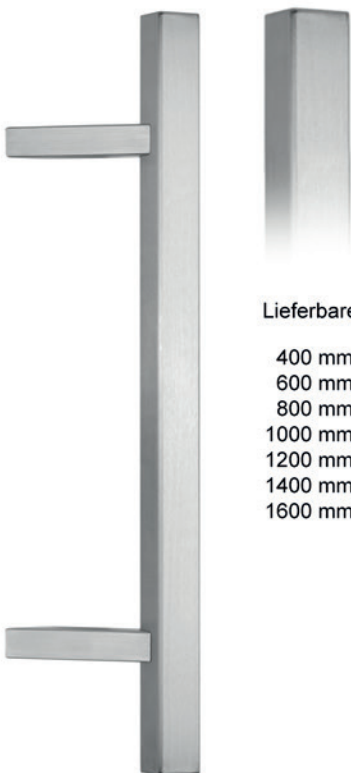

Lieferbare Längen:

- 400 mm
- 600 mm
- 800 mm
- 1000 mm
- 1200 mm
- 1400 mm
- 1600 mm

ZAE 318



ZAE 710

Griffe nur flügelhoch lieferbar



Lieferbare Längen:

- 400 mm
- 600 mm
- 800 mm
- 1000 mm
- 1200 mm

ZAE 750



ZSG 7K



ZIE 41



ZRE 7i N
Innenrosette



ZSG 20
Fester Knopf



ZRE 7a N
Außenrosette



ZRE 7K
Bitte Zylinderüberstand
beachten



ZAE 10
*L: 350 mm



ZAE 8
*L: 350 mm



ZAE 12
*L: 350 mm

Bronze



ZAB 0350
*L: 350 mm



ZIB 46



ZRB 46i
Innenrosette



ZRB 23K
Außenrosette
variabel



ZRB 4
Außenrosette

Messing brüniert



ZSG 3
Innendrücker



ZRM 9i N
Innenrosette



ZRM 9a N
Außenrosette



ZRM 17K
Außenrosette
variabel



ZAM 9
*L: 310 mm



*L = Gesamtlänge



ZSG 7
ZSG 7K*
Edelstahl
Messing brüniert
Weiß
EV1



ZSG 8
ZSG 8K*
Edelstahl
Messing brüniert
Weiß
EV1



ZIL 28
EV1



ZIL 26
Weiß



ZRM 4i N
EV1
Innenrosette



ZRM 4a N
EV1
Außenrosette



ZRM 15K
EV1
Außenrosette
variabel



ZRM 10i N
Innenrosette



ZRM 10a N
Außenrosette



ZRM 16K
Außenrosette
variabel









ZSG 4/ZSG 4K*
Innen- Außendrücker
- Lieferbar in den Farben
siehe oben



ZSG 4K
ZSG 7K
ZSG 8K
nur für außen



ZSG 4 schmal
- Drücker/Drücker
- Drücker/Knopf
Nur für Kunststoff-Nebeneingangstüren lieferbar
Weiß und EV1

Abbildung	Seite	Bezeichnung	Bohrmaße in mm*		Schraubenlänge in mm			Preis in €
			unten	oben	Alu Trend/ Premium	Alu Exklusiv	KS Premium	
	3	ZAE 6 S Edelstahl/matt schräge Stützen 45° Durchmesser 30 mm Befestigung B7 Länge 400/ Achsmaß 300	-242	58	35	35	45	180 €
		Länge 600/ Achsmaß 400	-292	108	35	35	45	195 €
		Länge 800/ Achsmaß 600	-392	208	35	35	45	205 €
		Länge 1000/ Achsmaß 800	M.Flg.	M.Flg.	35	35	45	215 €
		Länge 1200/ Achsmaß 1000	M.Flg.	M.Flg.	35	35	45	225 €
		Länge 1400/ Achsmaß 1200	M.Flg.	M.Flg.	35	35	45	235 €
		Länge 1600/ Achsmaß 1400	M.Flg.	M.Flg.	35	35	45	250 €
	3	ZAE 315 Edelstahl/matt schräge Stützen 45° Durchmesser 30 mm Befestigung B7 Länge 400/ Achsmaß 300	-242	58	35	35	45	180 €
		Länge 600/ Achsmaß 400	-292	108	35	35	45	195 €
		Länge 800/ Achsmaß 600	-392	208	35	35	45	205 €
		Länge 1000/ Achsmaß 800	M.Flg.	M.Flg.	35	35	45	215 €
		Länge 1200/ Achsmaß 1000	M.Flg.	M.Flg.	35	35	45	225 €
		Länge 1400/ Achsmaß 1200	M.Flg.	M.Flg.	35	35	45	235 €
		Länge 1600/ Achsmaß 1400	M.Flg.	M.Flg.	35	35	45	250 €
	3	ZAE 316 Edelstahl/matt schräge Stützen 45° Halbrund, Durchmesser 40 mm Befestigung B7 Länge 400/ Achsmaß 300	-242	58	35	35	45	180 €
		Länge 600/ Achsmaß 400	-292	108	35	35	45	195 €
		Länge 800/ Achsmaß 600	-392	208	35	35	45	205 €
		Länge 1000/ Achsmaß 800	M.Flg.	M.Flg.	35	35	45	215 €
		Länge 1200/ Achsmaß 1000	M.Flg.	M.Flg.	35	35	45	225 €
		Länge 1400/ Achsmaß 1200	M.Flg.	M.Flg.	35	35	45	235 €
		Länge 1600/ Achsmaß 1400	M.Flg.	M.Flg.	35	35	45	250 €
	3	ZAE 317 Edelstahl/matt schräge Stützen 45° Quadratisch 30x30 Befestigung B7 Länge 400/ Achsmaß 300	-242	58	35	35	45	180 €
		Länge 600/ Achsmaß 400	-292	108	35	35	45	195 €
		Länge 800/ Achsmaß 600	-392	208	35	35	45	205 €
		Länge 1000/ Achsmaß 800	M.Flg.	M.Flg.	35	35	45	215 €
		Länge 1200/ Achsmaß 1000	M.Flg.	M.Flg.	35	35	45	225 €
		Länge 1400/ Achsmaß 1200	M.Flg.	M.Flg.	35	35	45	235 €
		Länge 1600/ Achsmaß 1400	M.Flg.	M.Flg.	35	35	45	250 €
	4	ZAE 318 Edelstahl/matt schräge Stützen 45° Quadratisch 30x30 mm Befestigung B7 Länge 400/ Achsmaß 300	-242	58	35	35	45	180 €
		Länge 600/ Achsmaß 400	-292	108	35	35	45	195 €
		Länge 800/ Achsmaß 600	-392	208	35	35	45	205 €
		Länge 1000/ Achsmaß 800	M.Flg.	M.Flg.	35	35	45	215 €
		Länge 1200/ Achsmaß 1000	M.Flg.	M.Flg.	35	35	45	225 €
		Länge 1400/ Achsmaß 1200	M.Flg.	M.Flg.	35	35	45	235 €
		Länge 1600/ Achsmaß 1400	M.Flg.	M.Flg.	35	35	45	250 €
	4	ZAE 710 mit 90° Ecke Edelstahl/matt Durchmesser 35 mm Flügelhoch mit 130 mm Versatz zum PZ montiert Befestigung B8 Achsmaß 1800 - 2200			28	Im Flügel 28 Im Sockel 58	45	485 €
	4	ZAE 750 Edelstahl/matt schräge Stützen 45° Rechteckig 40x10 mm Befestigung B7 Länge 400/ Achsmaß 200	100	300	35	35	45	265 €
		Länge 600/ Achsmaß 400	-292	108	35	35	45	275 €
		Länge 800/ Achsmaß 600	-392	208	35	35	45	290 €
		Länge 1000/ Achsmaß 800	M.Flg.	M.Flg.	35	35	45	300 €
		Länge 1200/ Achsmaß 1000	M.Flg.	M.Flg.	35	35	45	350 €

















* Bohrmaße von Mitte Drücker

M.Flg. = Griffsitz Mitte Flügel

Abbildung	Seite	Bezeichnung	Bohrmaße in mm*		Schraubenlänge in mm			Preis in €
			unten	oben	Alu Trend/ Premium	Alu Exklusiv	KS Premium	
	4	ZAE 903						
		Edelstahl/matt						
		schräge Stützen 45°						
		Durchmesser 30 mm						
		Befestigung B7						
		Länge 400/ Achsmaß 200	100	300	35	35	45	265 €
		Länge 600/ Achsmaß 400	-292	108	35	35	45	275 €
Länge 800/ Achsmaß 600	-392	208	35	35	45	290 €		
Länge 1000/ Achsmaß 800	M.Flg.	M.Flg.	35	35	45	300 €		
Länge 1200/ Achsmaß 1000	M.Flg.	M.Flg.	35	35	45	350 €		
Länge 1400/ Achsmaß 1200	M.Flg.	M.Flg.	35	35	45	360 €		
Länge 1600/ Achsmaß 1400	M.Flg.	M.Flg.	35	35	45	375 €		
	5	ZAE 10						
		Edelstahl/matt						
Durchmesser 30mm								
Befestigung B8								
Achsmaß 350	-267	83	28	Im Flügel 28 Im Sockel 58	45	205 €		
	5	ZAE 8						
		Edelstahl/matt						
Durchmesser 30mm								
Befestigung B8								
Achsmaß 350	-267	83	28	Im Flügel 28 Im Sockel 58	45	205 €		
	5	ZAE 12						
		Edelstahl/matt						
Durchmesser 30mm								
Befestigung B8								
Achsmaß 350	-267	83	28	Im Flügel 28 Im Sockel 58	45	210 €		
	5	ZSG 7K						
		weiß / EV 1						
Messing brüniert								
Edelstahl								
							115 €	
							175 €	
							230 €	
	7	ZSG 7						
		weiß / EV 1						
Messing brüniert								
Edelstahl								
							90 €	
							125 €	
							190 €	
	7	ZSG 8K						
		weiß / EV 1						
Messing brüniert								
Edelstahl								
							115 €	
							175 €	
							230 €	
	7	ZSG 8						
		weiß / EV 1						
Messing brüniert								
Edelstahl								
							90 €	
							125 €	
							190 €	
	7	ZSG 4K						
		weiß / EV 1						
Messing brüniert								
Edelstahl								
							105 €	
							160 €	
							185 €	

* Bohrmaße von Mitte Drücker

M.Flg. = Griffsitz Mitte Flügel

Abbildung	Seite	Bezeichnung	Bohrmaße in mm*		Schraubenlänge in mm			Preis in €
			unten	oben	Alu Trend/ Premium	Alu Exklusiv	KS Premium	
	7	ZSG 4 weiß / EV 1 Edelstahl						75 € 135 €
	5	ZSG 20 Edelstahl fester Knopf						155 €
	5	ZIE 41 Edelstahl						120 €
	5	ZRE 7i N Edelstahl Innenrosette geklebt						21 €
	5	ZRE 7a N Edelstahl Außenrosette						60 €
	5	ZRE 7 K Edelstahl massiv Außenrosette						105 €
	6	ZAB 0350 Bronze Befestigung B1 Länge 350 Achismaß 210	70	280	25	25	45	425 €
	6	ZIB 46 Bronze						210 €
	6	ZRB 46i Bronze Innenrosette verdeckt geschraubt						85 €
	6	ZRB 23K Bronze						105 €
	6	ZRB 4 Bronze						80 €
	6	ZAM 9 Messing brüniert Befestigung B1 Länge 310 Achismaß 230	40	270	25	25	45	280 €
	6	ZSG 3 Messing brüniert						110 €
	6	ZRM 9i N Messing brüniert Innenrosette geklebt						30 €
	6	ZRM 9a N Messing brüniert Außenrosette						65 €
	6	ZRM 17K Messing brüniert						90 €
	7	ZIL 28 EV 1						75 €

* Bohrmaße von Mitte Drücker

M.Flg. = Griffsitz Mitte Flügel

Abbildung	Seite	Bezeichnung	Bohrmaße in mm		Schraubenlänge in mm			Preis in €
			unten	oben	Alu Trend/ Premium	Alu Exklusiv	KS Premium	
	7	ZRM 4i N EV 1 Innenrosette geklebt						16 €
	7	ZRM 4a N EV 1						55 €
	7	ZRM 15K EV 1						90 €
	7	ZIL 26 weiß						75 €
	7	ZRM 10i N weiß Innenrosette geklebt						16 €
	7	ZRM 10a N weiß						55 €
	7	ZRM 16 K weiß						90 €
	7	ZSG 4 schmal Drücker/Drücker weiß / EV 1 Nur für Kunststoff-Nebeneingangstüren lieferbar						80 €
	7	ZSG 4 schmal Drücker/Knopf weiß / EV 1 Nur für Kunststoff-Nebeneingangstüren lieferbar						90 €

Befestigungen

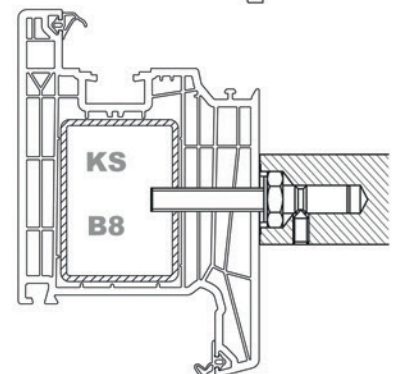
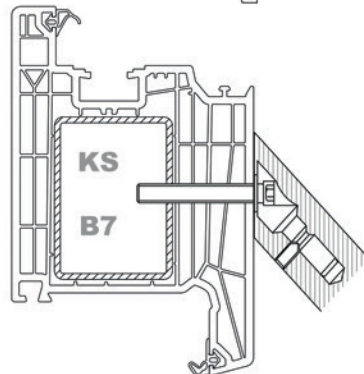
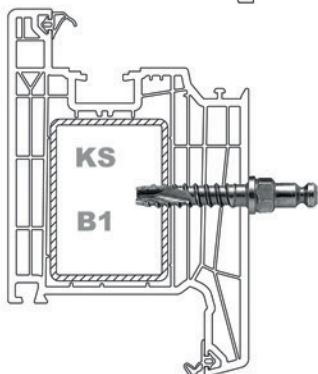
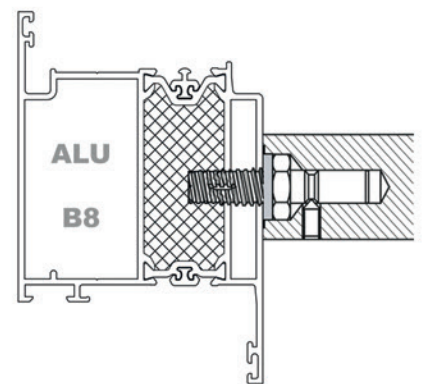
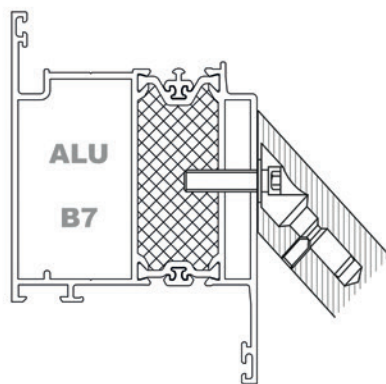
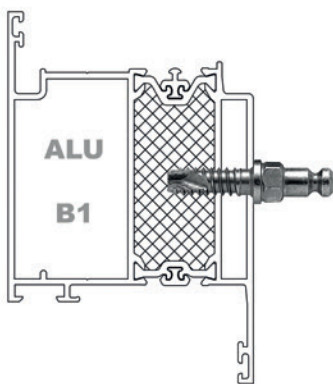

Pflegeanleitung

Edelstahl

- Bei Edelstahl-Beschlägen empfehlen wir eine wöchentliche Reinigung mit Pflegemitteln wie z. B. Stahlfix, Wenol oder Sidol. Scheuernde Pflegemittel sind nicht geeignet.

Messing brüniert, Bronze oder Aluminium

- Türbeschläge wie Messing brüniert, Bronze oder Aluminium sollten ebenfalls einer generellen Pflege mit nicht scheuernden Pflegemitteln unterzogen werden, um die Oberfläche vor Witterungseinflüssen zu schützen. So bleibt die optische Ausstrahlung Ihres Türbeschlags erhalten und wird Ihnen über Jahre hinaus Freude bereiten.



Besuchen Sie uns im Internet:
www.deka-fenster.de

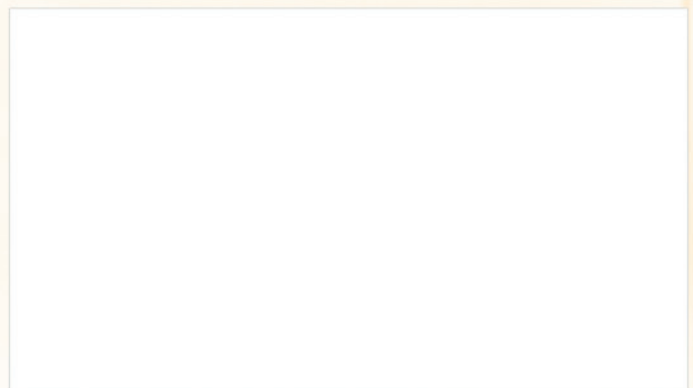

Ihr DeKa-Fachhändler